

CÓDIGO SICAL 05017

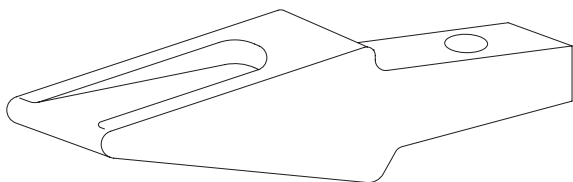

PRODUTO: Dente Poclair LC 80
PESO: 6,36 Kg
Nº ORIGINAL: P.01.042.72

CÓDIGO SICAL 05018

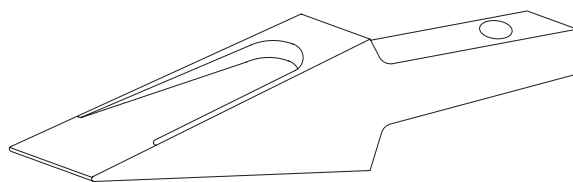

PRODUTO: Dente Poclair SC 150
PESO: 10,64 Kg
Nº ORIGINAL: 01.042.98

CÓDIGO SICAL 05019

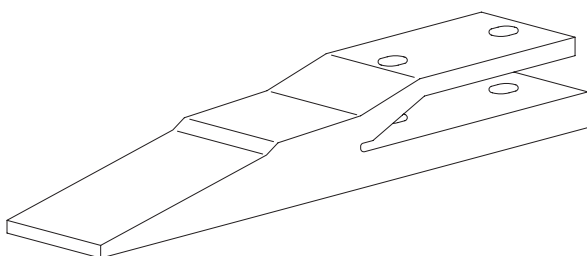

PRODUTO: Dente W 20 (Furação 3/4")
PESO: 7,93 Kg
Nº ORIGINAL: E.61.652

CÓDIGO SICAL 05020

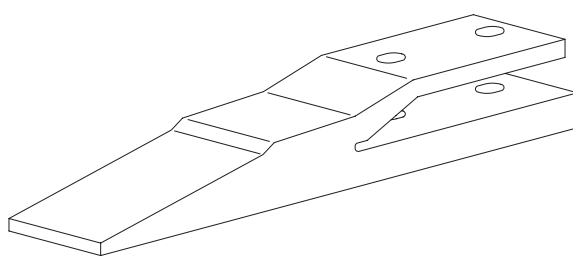

PRODUTO: Dente W 20 (Furação 5/8")
PESO: 7,93 Kg
Nº ORIGINAL: E.61.652

CÓDIGO SICAL 05052

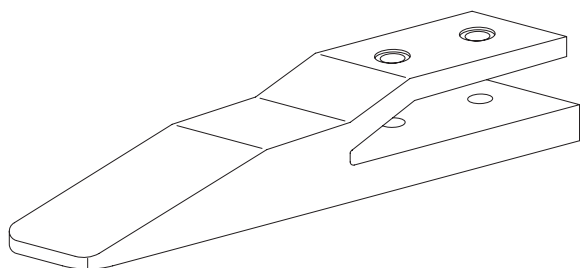

PRODUTO: Dente W 20 (Furação 1")
PESO: 9,42 Kg
Nº ORIGINAL: 157559

CÓDIGO SICAL 13001

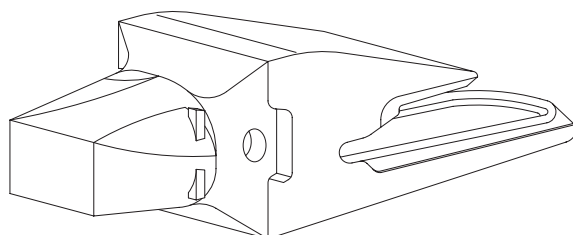

PRODUTO: Pivô 888 CKE
PESO: 8,40 Kg
Nº ORIGINAL: 6784209-K

CÓDIGO SICAL 06003

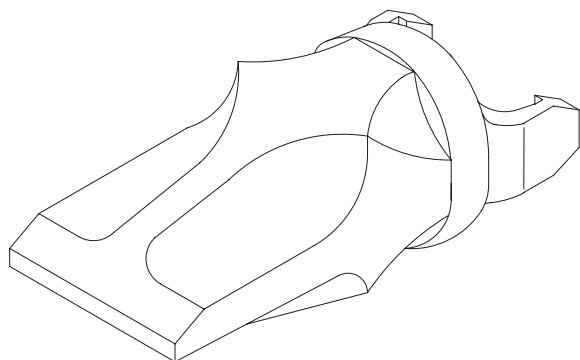

PRODUTO: Ponteira 888 CKE
PESO: 4,44 Kg
Nº ORIGINAL: 06784215-W

CÓDIGO SICAL 04020

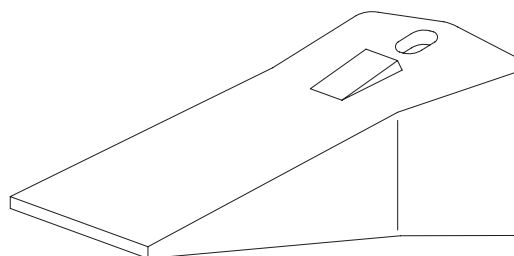

PRODUTO: Ponteira W 20
PESO: 2,52 Kg
Nº ORIGINAL: E61654

CÓDIGO SICAL 16009

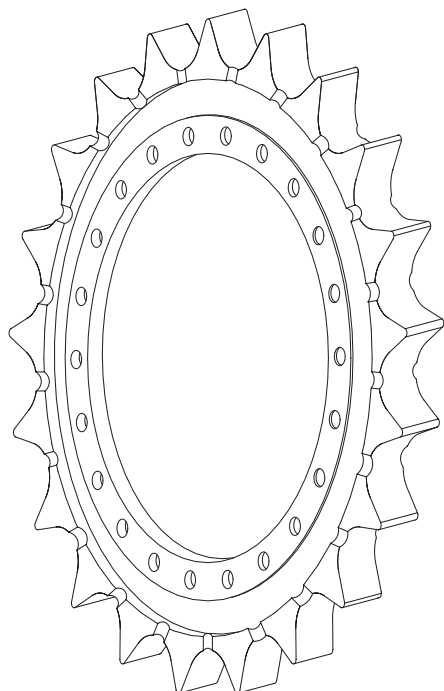

PRODUTO: Roda Motriz 9030-B (21 Z)
PESO: 48,90 Kg
Nº ORIGINAL: 165181A1

CÓDIGO SICAL 14005

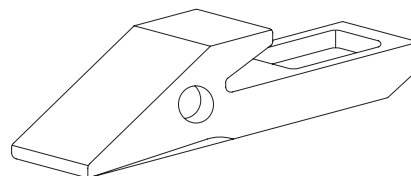

PRODUTO: Suporte 580 H
PESO: 1,19 Kg
Nº ORIGINAL: D26368

CÓDIGO SICAL 14006

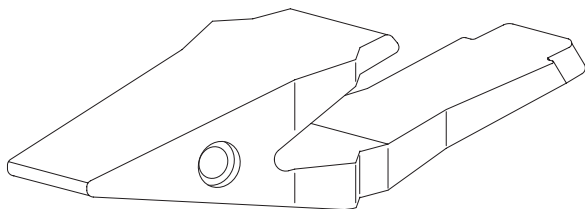

PRODUTO: Suporte 580 L
PESO: 2,00 Kg
Nº ORIGINAL: D48212

CÓDIGO SICAL 14007

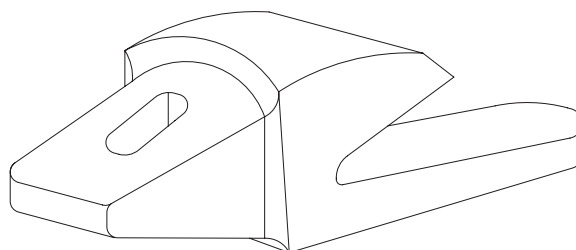

PRODUTO: Suporte W 20
PESO: 3,09 Kg
Nº ORIGINAL: E61653

CÓDIGO SICAL 18001

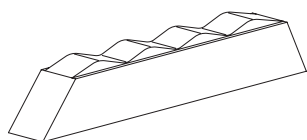

PRODUTO:	Trava de Aço W 20
PESO:	0,10 Kg
Nº ORIGINAL:	R31916

CÓDIGO SICAL 06011

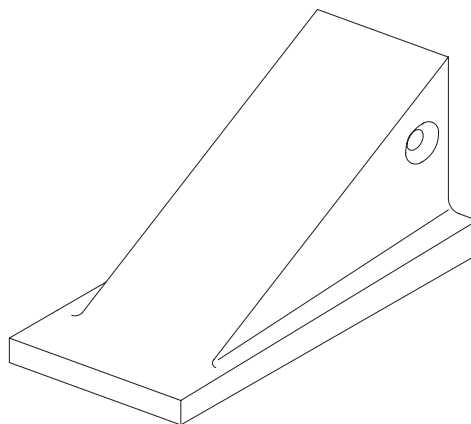

PRODUTO:	Unha 580 H
PESO:	0,84 Kg
Nº ORIGINAL:	D27748

CÓDIGO SICAL 06012

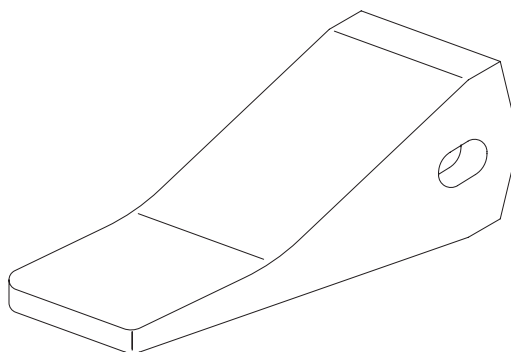

PRODUTO:	Unha 580 L
PESO:	1,20 Kg
Nº ORIGINAL:	D51750